

## دفتريچه سرويسكاران يخچال اكونوميك RTN393

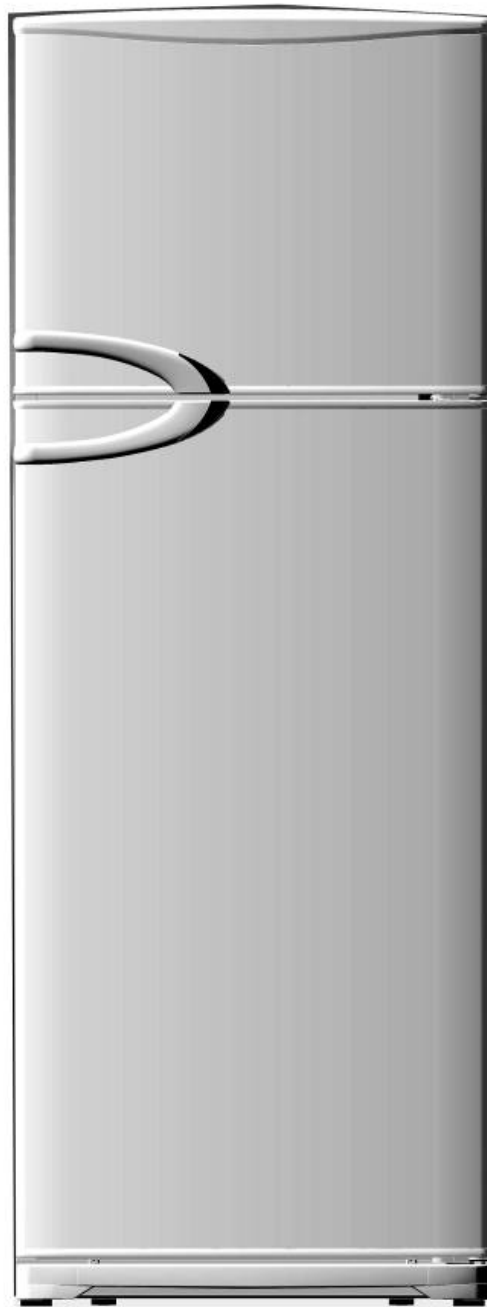

**لطفاً جهت استفاده درست و بدون خطر از یخچال و جلوگیری از صدمه دیدن آن هنگام تعمیر، به موارد زیر دقت فرمایید**

1. دقت کنید که همیشه هنگام تعویض و یا تعمیر قطعات برقی، یخچال باید خاموش بوده و برق آن قطع باشد.
  2. هنگامی که برق یخچال وصل نیست، به هنگام وصل مجدد برق یخچال لطفاً حدود 5 دقیقه صبر کنید.
  3. حتماً دقت کنید که سیم برق بین دیوار و یخچال له نشود زیرا خطرناک بوده و موجب شک الکتریکی و یا آتش سوزی می شود.
  4. حتماً از یک خروجی برق جهت استفاده از یخچال استفاده شود در غیر این صورت به هنگام نوسان برق امکان آتش سوزی وجود دارد. (استفاده از سه راهی توصیه نمی شود)
  5. هنگام تعویض قطعات الکتریکی حتماً از قطعات استاندارد استفاده شود.
  6. برای حمل و نقل یخچال مطمئن شوید که قلاب های حمل و نقل به درستی در محل خود قرار گیرند.
  - همچنین گرد و غبار و اجسام خارجی را از روی محفظه و اتصالات برقی پاک کنید.
  7. لطفاً چک کنید که روی قطعات برقی هیچ رطوبتی وجود نداشته باشد. در صورت وجود رطوبت، قطعه مورد نظر را تعویض کرده و یا با یک جسم عایق پوشانده و دور از رطوبت نگه دارید.
  8. جهت چک کردن عملکرد صحیح موتور یخساز به هیچ وجه به قسمت یخ ساز و یا قطعات آن دست نزنید.
  9. مشتریان محترم به هیچ وجه اجازه تعمیر، مونتاژ و دیمونتاژ یخچال را ندارند و این امر ممکن است موجب آسیب و صدمه دیدن قطعات یخچال و حتی منجر به آتش سوزی شود.
  10. لطفاً از نگهداری مواد قابل اشتعال مثل اتر، بنزین، الکل و یا داروهای خاص در یخچال پرهیز کنید.
- از گذاشتن لیوان پر از آب و یا ... بر روی یخچال خودداری شود.
11. از گذاشتن شیشه پر از آب داخل فریزر جلوگیری کنید زیرا ممکن است محتوای آن یخ زده و موجب شکستن شیشه شود.

1. مشخصات کلی محصول

مشخصات		قسمت
RTN-393		نام مدل
262Li		حجم کلی
حجم مفید	222 Li	کل
	60 Li	فریزر
	162 Li	یخچال
معتدله		کلاس آب و هوایی

برچسب مصرف انرژی یخچال فریزر		انرژی
<p>بازدهی بیشتر</p> <p>بازدهی کمتر</p>		B
<p><b>مصرف انرژی</b> (بر حسب کیلو وات ساعت در سال) بر اساس نتایج آزمون در ۲۴ ساعت (مصرف انرژی واقعی به چگونگی و مکان استفاده از دستگاه بستگی دارد)</p>	۴۱۷	
<p>حجم محفظه نگهداری مواد غذایی غیر منجمد (لیتر) حجم محفظه نگهداری مواد غذایی منجمد (لیتر) کلاس منطقه آب و هوایی</p>	۱۶۲ ۶۰ معتدله	***
<p>نام سازنده: <b>اسنوا</b> مدل: <b>یخچال فریزر دو در</b></p> <p>اطلاعات بیشتر در دفترچه راهنمای دستگاه موجود است. ۲-بر اساس استاندارد ملی ایران به شماره ۴۸۵۳</p>	RTN 393	

## 2. نام قسمت های مختلف

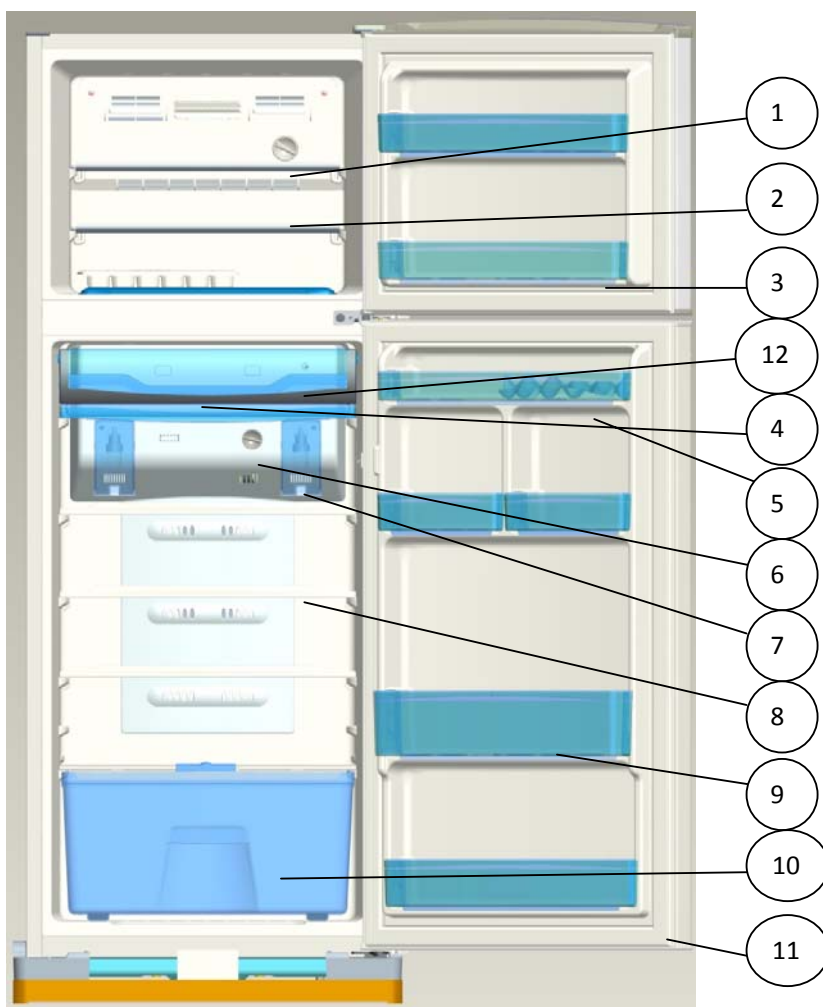

1. کنترل کننده کانال هوای فریزر و یخچال (دمپر)	7. لامپ یخچال
2. قفسه فریزر	8. طبقات یخچال
3. محفظه نگهداری غذای فریزر	9. محفظه نگهداری غذای یخچال
4. جعبه نگهداری مواد غذایی یخچال	10. کشوی جامپوه ای
5. جا تخم مرغی	11. گسکت یخچال
6. ترموستات	12. تایمر دیفراست یخچال

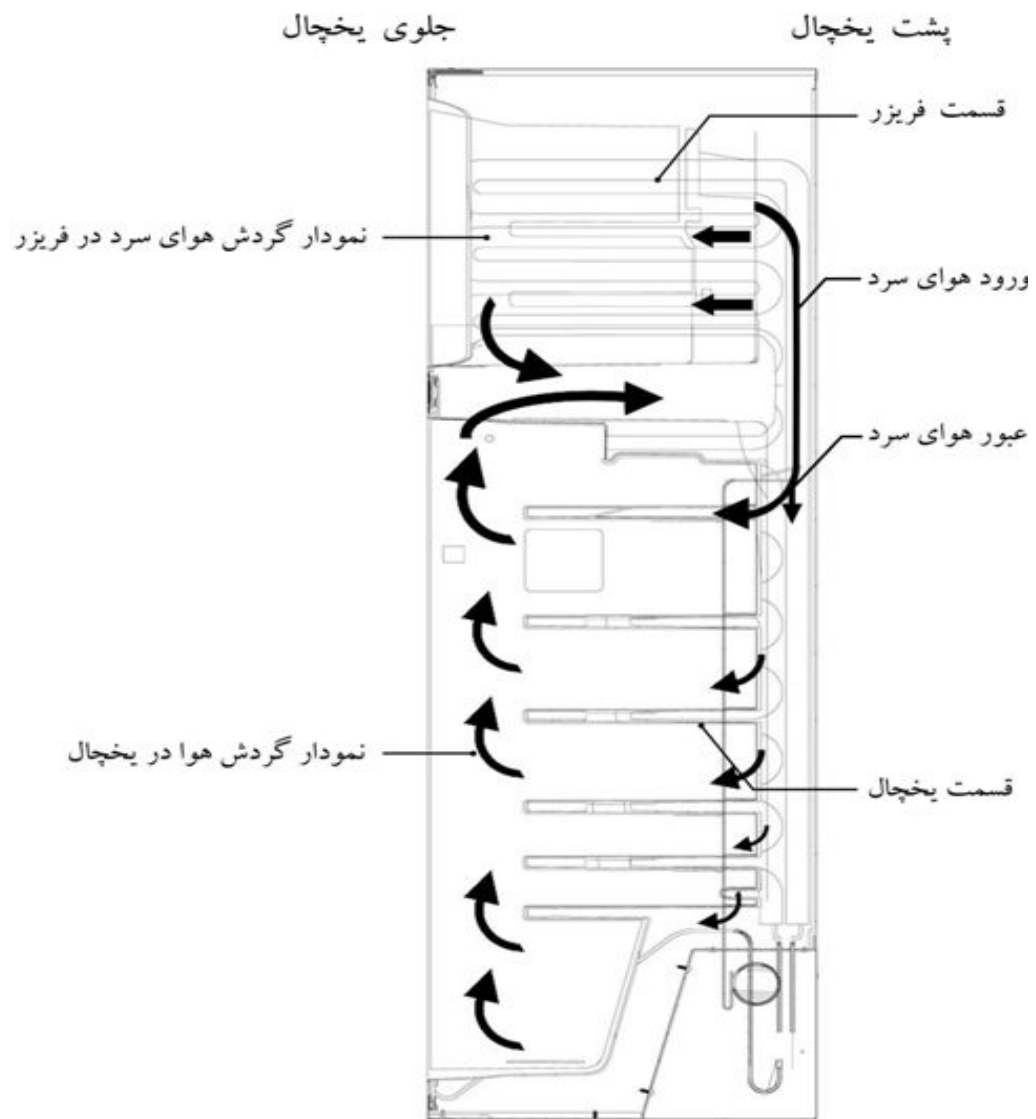

### 3. سیکل گردش هوای سرد



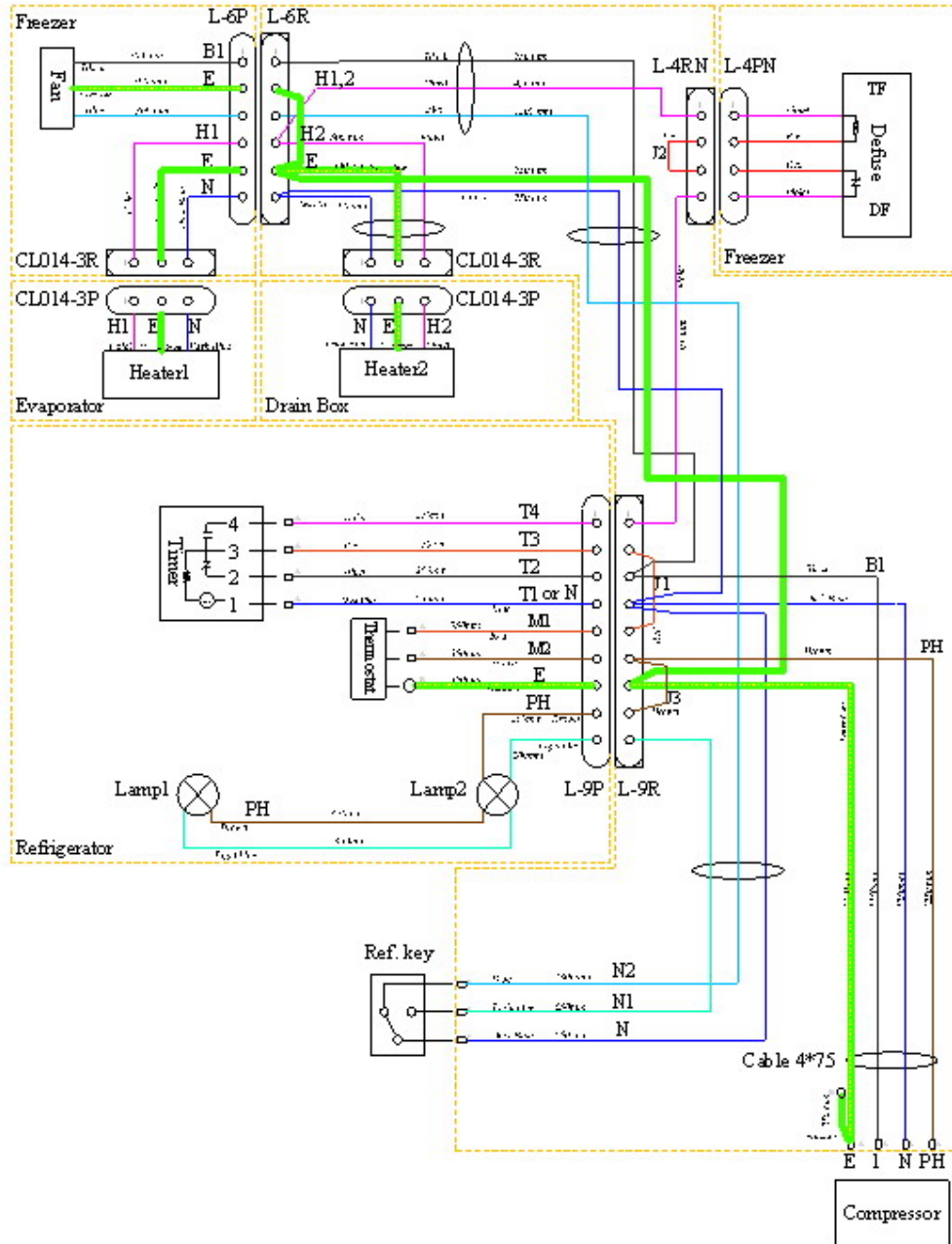

### 4. دیاگرام برق

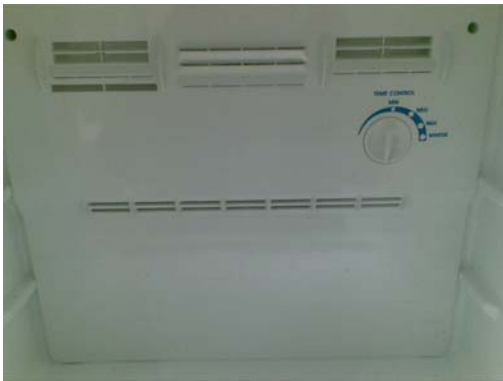

## چگونه قطعات را عوض کنیم - قسمت توزیع هوای فریزر



شماره	عکس ها	توضیحات
1		- ابتدا قفسه فریزر را بیرون بیاورید.
2		- سپس کاور روی پیچها را بردارید - دو پیچی که کاور را به بدنه متصل می کند باز کنید.
3		- کاور را از محل خود در آورده و آنرا خارج می کنیم. - با دقت و به نحوی که زائده های کاور به بدنه وان آسیب نرساند
4		- در این مرحله کاور باز شده و میتوان به قسمتهای پشت آن دسترسی داشت.

## مجموعه موتور فن فریزر

شماره	عکس ها	توضیحات
1		<p>- ابتدا پیچهای فن روی کابین فریزر را باز می کنیم.</p> <p>- سوکت برق فن را جدا می کنیم.</p>
2		<p>- با احتیاط و نحوی که پروانه فن تاب بردارد آن را باز می کنیم</p> <p>- بوسیله پیچ گوشتی دو سو زائده های فن را آزاد می کنیم و بوسیله پیچ گوشتی شروع به دمونتاز فن می کنیم.</p> <p>- حال موتور فریزر کاملاً دمونتاز شده است.</p>
3		



## طریقه باز کردن اوپراتور

شماره	عکس ها	توضیحات
1		<p>- پیچ‌های نگهدارنده اوپراتور را باز می‌کنیم.</p>
2		<p>- اوپراتور و لوله‌های آن را به سمت بیرون می‌کشیم. - مواظب باشید که لوله‌ها خم و دفرمه نشوند.</p>
3		<p><b>« هیتر اوپراتور »</b></p> <p>- ابتدا سوکت هیتر اوپراتور در سمت چپ را خارج کنید. - سپس سوکت فیوزدما را در سمت راست خارج کنید. - حال می‌توانید هیتر اوپراتور را جدا کرده و دمونتاژ کنید.</p>

### هنگام مونتاژ/دمونتاژ هیتر اوپراتور به موارد زیر دقت کنید:

- 1- به علت تیز و برنده بودن فین های اوپراتور هنگام ديمونتاژ مواظب دستان خود باشيد
- 2- هيتر را از اوپراتور به نحوی جدا کنید که خارهای مهارکننده هيتر نشکند
- 3- پس از اطمینان از باز بودن کامل نشیمنگاه هيتر، آن را طوری مونتاژ نمایید که روکش هيتر آسیب نبیند

### - باز کردن صفحه توزیع هوای یخچال

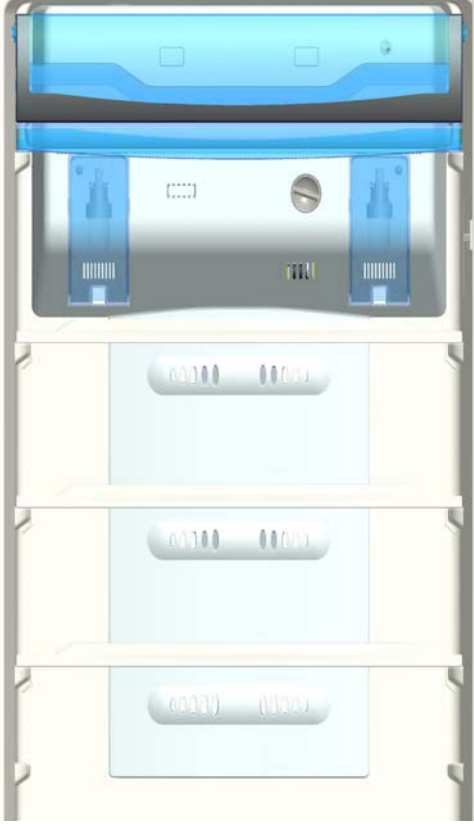
شماره	عکس ها	توضیحات
1		<p>- ابتدا جهت ديمونتاژ قفسه‌ها جلوی آن را به سمت بالا برده و سپس به طرف بیرون بکشید</p>

2



- قبل از باز کردن صفحه توزیع هوا ابتدا باید کاور لامپ را باز کنید
- حتما هنگام باز کردن کاور لامپ به نحوه باز کردن طبق مراحل در شکل دقت کنید در غیر اینصورت امکان شکستن زائده های لامپ وجود دارد
- حال توسط پیچ گشتی دو پیچ را که در زیر کاور لامپ است را باز کنید
- درپوش پیچهای پایین روی کاور را بردارید
- بوسیله پیچ گشتی، دو پیچ دیگر صفحه توزیع هوا را باز کنید.
- حال کاور صفحه توزیع هوا را به آرامی بطوری که به وان یخچال آسیب نرسد به سمت چپ کشیده و با دقت بیرون بکشید تا خارهای زیر کاور از محل خود خارج شود.



## تعویض ترموستات:

1



- ابتدا از طرف جلو ولوم ترموستات را به آرامی به بیرون بکشید
- بالب جلوی ترموستات را از محل خود خارج کنید
- پیچ روی ترموستات را باز کنید.
- فیش های اتصال به ترموستات را جدا کنید.
- هنگام مونتاژ ترموستات جدید حتما به موقعیت و جهت قرارگیری بالب ترموستات طبق تصویر دقت شود

4





### تنظیم تایمر:

- ابتدا کشوی نگهداری مواد غذایی و کاور آن را باز می کنیم
- در موارد مورد نیاز جهت تنظیم تایمر دیفراست طبق شکل به وسیله پیچ گوشتی آن را به اندازه حدود 170 درجه در جهت ساعتگرد چرخانده تا صدای "تیک" به گوش برسد در این حالت هیتر شروع به کار می کند
- در صورتی که تایمر را حدود 10 درجه دیگر بچرخانیم به زمان شروع کارکرد کمپرسور می رسیم

### تعویض تایمر:

- برای باز کردن تایمر توسط نیروی دست یا پیچ گوشتی خارهای نگهدارنده تایمر را با احتیاط طوری که آسیب نبیند کنار زده و آن را از محل خود خارج کنید.
- سوکت سیم ها را در آورده و سپس آن را تعویض کنید.
- در این مرحله نیز به ترتیب قرارگیری و رنگ سیمها جهت مونتاژ مجدد طبق شکل مقابل دقت کنید

- نصب دستگیره در

شماره	عکس ها	توضیحات
1		<p>- شیارهای روی پایه دستگیره را طبق شکل روپرو داخل شیارهای روی درب قرار دهید</p>
2		<p>- با احتیاط پایه دستگیره را مونتاژ کرده و در جهت نشان داده شده به سمت داخل فشار دهید</p> <p>- سپس با دو پیچ در محل نشان داده شده اتصال دسته به بدنه را محکم کنید.</p>
3		<p>- برای نصب کاور روی پایه دستگیره کاور را در محل خود روی دسته قرار دهید و طبق تصویر با ضربه به آرامی آن را در داخل دستگیره مونتاژ کنید</p>



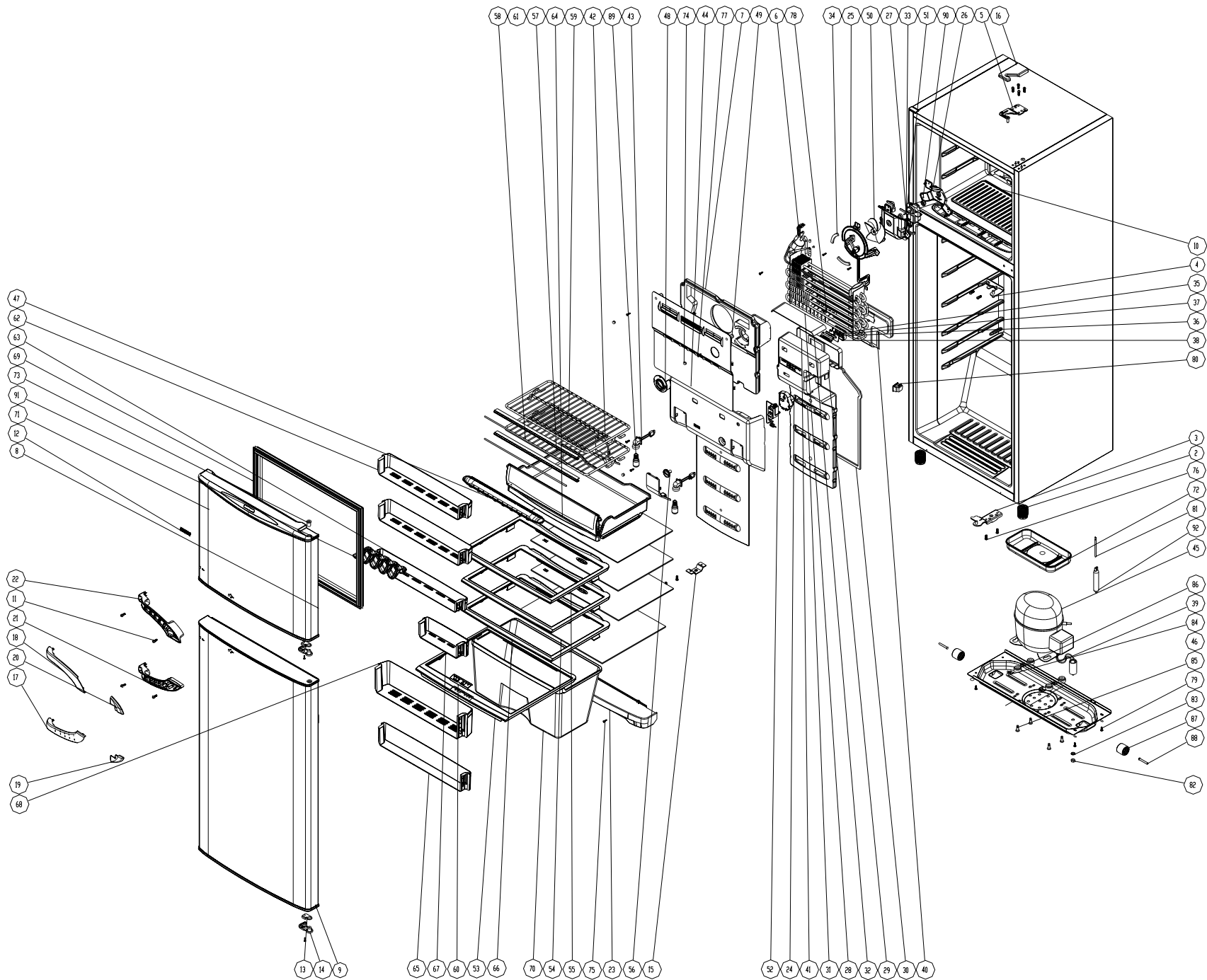



Pos.	Drawing Cod.	Code	Description	شرح فارسی	Q.ty.
92	148FR01-1-0138	00200600100005	Filter Dryer	درایر	1
91	148FR01-4-0125	00200600100004	Egg Support	جاتخم مرغی	1
90	148FR01-5-0035	00200600110007	Motor Rubber	لاستیک نگهدارنده موتور فن اوپراتور	2
89	148FR01-5-0039	00200600060009	Lamp (15 Watt)	لامپ یخچال	2
88	148FR01-5-0042	00200600010005	Wheel Pin	پین چرخ محصول	2
87	148FR01-5-0043	00200100100044	Wheel	چرخ محصول	2
86	148FR01-5-0044	00200200180005	Compressor Shock Absorber	لاستیک لرزه گیر کمپرسور	4
85	148FR01-5-0144	00200200180007	Embraco Support Pin	ساپورت نگهدارنده پین کمپرسور	4
84	148FR01-5-0145	00200200180006	Embraco Lock Pin	پین کمپرسور	4
83	148FR01-5-0146	00200500044019	Cloven washer - DIN 5798 - A8.4 - FSt	واشر پین کمپرسور	1
82	148FR01-5-0147	00200600010062	Nut - DIN 934 - M8	مهره M8 استیل	1
81	148FR01-5-1146	00200600050001	Charge Pipe	لوله شارژ کمپرسور	1
80	148FR01-6-0001	00200200061005	Door Switch (3 pins)	کلید سه فیش	1
79	148FR01-9-0003	00200600030006	Screw ST 4.8x16 G (DIN 7981-H-C form)	پیچ 16*4.8 گالوانیزه	4
78	148FR01-9-0007	00200600010001	Screw ST 3.5x15 S (DIN 7981-H-C form)	پیچ 16*3.5 گالوانیزه	2
77	148FR01-9-0008	00200600030006	Screw ST 4.8x16 G (DIN 7981-H-C form)	پیچ 16*4.8 گالوانیزه	6
76	148FR01-9-0010	00200600030012	Screw M6x16 G	پیچ 16*M6 گالوانیزه	10
75	148FR01-9-0016	00200600030014	Screw ST 3.5x16 G (DIN 7981-H-C form)	پیچ 16*3.5 گالوانیزه	7
74	148FR06-7-0020	00200600100011	Cap	درپوش پیچ کاور اوپراتور	4
73	148FR06-7-6222	00200100100059	Hinge Bush	بوش لولا بالا	1
72	148FR14-5-0137	00200200100089	Water Evaporator Tray	کاسه برگشت آب	1

71	148FR20-3-0004	00200500043055	Frz. Door Liner	درب فریزر رول فوم شده	1
70	148FR20-4-0012	00200500101020	Vegetable Drawer	محفظه سبزیجات	1
69	148FR20-4-0014	00800400111303	Ref. Door Gasket	گسکت درب فریزر	1
68	148FR20-4-0019	00200500101032	Ref. Big Shelf	شلف بزرگ یخچال	1
67	148FR20-4-0020	00200500101035	Ref. Small Shelf	شلف کوچک یخچال	2
66	148FR20-4-0021	00200500101041	Glass Shelf Profile	فریم شیشه طبقات	3
65	148FR20-4-0022	00200500101031	Ref. Thin Shelf	شلف باریک یخچال	1
64	148FR20-4-0023	00200500101024	Fresh Zone Drawer Door	درب کشوی نگهداری غذای تازه	1
63	148FR20-4-0025	00200500101033	Egg Support Shelf	شلف جاتخم مرغی	1
62	148FR20-4-0026	00200500101034	Freezer Shelf	شلف فریزر	2
61	148FR20-4-0027	00200500101015	Frz. Shelf Profile	پروفیل طبقه فلزی فریزر	2
60	148FR20-4-0030	00200500101026	Vegetable Drawer Glass Shelf Slide	دریچه تنظیم هوای جامیوه ای	1
59	148FR20-4-0033	00200500043020	Frz. Shelf	طبقه فلزی فریزر	2
57	148FR20-4-0040	00200500101049	Fresh Zone Drawer	کشوی نگهداری مواد غذایی	1
56	148FR20-4-0115	00200500101018	Thermostat Knob	ولوم ترموستات	1
55	148FR20-4-0116	00200500171711	Shelf Glass	شیشه طبقات	3
54	148FR20-4-0119	00200500171710	Vegetable Drawer Glass	شیشه جامیوه ای	1
53	148FR20-4-0120	00200500101040	Vegetable Drawer Glass Shelf Profile	فریم شیشه جا میوه ای	1
52	148FR20-5-0006	00200500141414	Thermostat	ترموستات	1
51	148FR20-5-0012	00200500066012	Motor Fan	موتور فن اوپراتور	1
50	148FR20-5-0014	00200500101010	Fan Motor Blade , 100	پروانه فن موتور اوپراتور	1
49	148FR20-5-0020	00200500101036	Frz. Air Diffuser	صفحه توزیع هوای فریزر	1

48	148FR20-5-0021	00200500101019	Frz. Air Inlet Knob	ولوم تنظیم هوای فریزر	1
47	148FR20-5-0024	00200500101027	Freezer Air Outlet	دریچه خروج هوای فریزر	1
46	148FR20-5-0026	00200500043015	Compressor Support Frame	سپورت کمپرسور	1
45	148FR20-5-0029	00200600060020	Compressor	کمپرسور	1
44	148FR20-5-0036	00200500101037	Ref. Air Diffuser	صفحه توزیع هوای یخچال	1
43	148FR20-5-0038	00200600070002	Holder	هلدر لامپ	2
42	148FR20-5-0040	00200500101039	Lamp Cover	طلق لامپ	2
41	148FR20-5-0042	00200500151520	Ref. Air Diffuser Insulating	پلاستوفوم صفحه توزیع هوای یخچال	1
40	148FR20-5-0043	00200500181810	Ref. Air Diffuser Insulating Cap	درپوش صفحه توزیع هوای یخچال	1
39	148FR20-5-0062	00200200180012	Capacitor	خازن	1
27	148FR20-5-0116	00200500101006	Fan Motor Front Bracket	براکت جلو موتور فن	1
26	148FR20-5-0117	00200500101005	Fan Motor Rear Bracket	براکت پشت موتور فن	1
25	148FR20-5-0118	00200500101004	Fan Blade Bracket	براکت پروانه فن	1
24	148FR20-6-0004	00200500066010	Timer	تایمر دیفر است	1
23	asmFR20-7-0002	00200500101007	Plinth	پادری	1
22	148FR20-7-0014	00200500101002	Upper Handle Frame	بدنه دستگیره بالا	1
21	148FR20-7-0015	00200500101003	Lower Handle Frame	بدنه دستگیره پایین	1
20	148FR20-7-0016	00200500101029	Upper Handle Profile	ز هوار دستگیره بالا	1
19	148FR20-7-0017	00200500101030	Lower Handle Profile	ز هوار دستگیره پایین	1
18	148FR20-7-0018	00200500101043	Upper Handle Cover	کاور دستگیره بالا	1
17	148FR20-7-0019	00200500101044	Lower Handle Cover	کاور دستگیره پایین	1
16	148FR20-7-0021	00200500101047	Upper Hinge Covering	کاور لولای بالا	1

15	148FR20-7-0059	00200500043050	Adjustable Foot Support	نگهدارنده پیچ پایه تنظیم	1
14	148FR20-7-0081	00200500181813	Door Front Lock	قفل جلوی درب	2
13	148FR20-7-0082	00200500043001	Door Rear Stopper	استپ عقب درب	2
12	148FR20-7-0207	00200600150036	SNOWA Logo	آرم اسنوا	1
11	148FR20-9-0004	00200500030001	Screw M5x16 G	پیچ M5*16 گالوانیزه	4
10	ASMFR20-1-0000	00800400043103	Cabinet Before Foaming	کابین پیش مونتاز	1
9	ASMFR20-2-0000	00800400044127	Ref. Door Assembly	مجموعه درب چرمی فوم شده یخچال	1
9	ASMFR20-2-0000	00800400044129	Ref. Door Assembly	مجموعه درب روغنی فوم شده یخچال	1
8	ASMFR20-3-0001	00800400042354	Freezer Door Assembly Before Foaming	درب فریزر رول فوم شده روغنی	1
8	ASMFR20-3-0001	00800400042356	Freezer Door Assembly Before Foaming	درب فریزر رول فوم شده چرمی	1
7	asmFR20-5-0004	00800400188706	Frz. Air Diffuser Insulator Assembly	مجموعه صفحه توزیع هوای فریزر	1
6	ASMFR20-5-0011	00800400188705	Evaporator Assembly	مجموعه اواپراتور	1
5	ASMFR20-7-0001	00200500043042	Upper Hinge Assembly	مجموعه لولای بالا	1
4	148FR20-7-0002	00200500043044	Central Hinge Assembly	مجموعه لولای وسط	1
3	ASMFR20-7-0003	00200500043043	Lower Hinge Assembly	مجموعه لولای وسط	1
2	ASMFR20-7-0026	00200500101016	Adjustable Foot	مجموعه پایه قابل تنظیم	2